

SES-345CA

カート充電リール

自動で巻き取ってコードを片付け!
スッキリとした空間をつくれます。

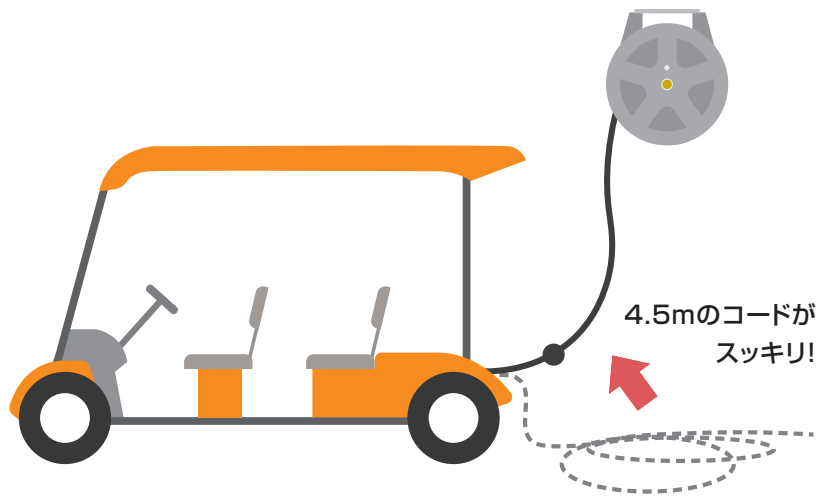

ゴルフカートやランドカーなどの電動カート(8A)の充電に

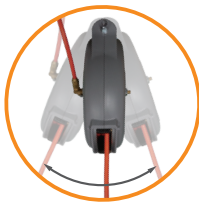

左右に首振り可能
左右30°ずつ(計60°)可動
作業をサポートします



ラチェットロック式
一定の間隔でロック数回と
解除を繰り返します

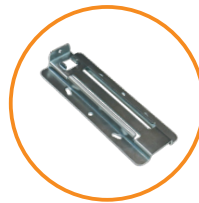

取付ベース板付属
取り付けに必要なビスやナットも
あらかじめ付属しています



ゴム玉で長さ調整可
必要な長さを常に
出しておくことができます

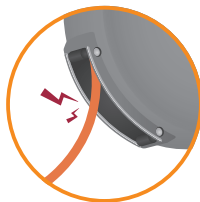

保護ガード付き
(SUSプロテクター)
コードと本体の損傷を防ぎます

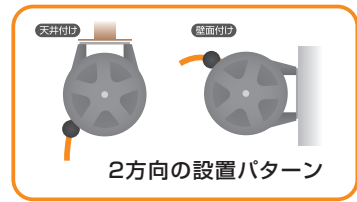

オプション 取付ブラケット

ワンタッチクランプ式
ブラケット

SA-1B

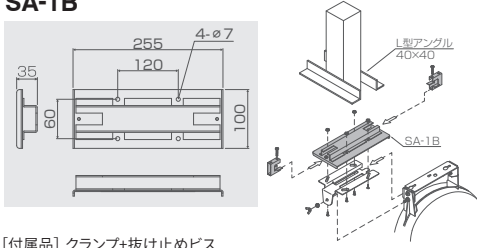

【付属品】 クランプ+抜け止めビス
※100角・75角取付用ハット型ブラケットのご用意もございます。

100角用吊下げ
ブラケット

S-11B

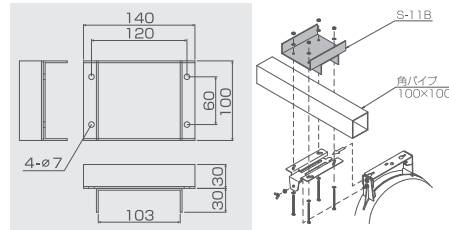

【付属品】 取付用ビス・ワッシャー・ナット

自立取付架台

SRS-1

天井の梁や柱などが
近くにない場合でも、
アンカーボルトで固定
することで好きな
ところに設置できます。

寸法:H800×W300×D250 (mm)
【付属品】 M8アンカーボルト (鉄)

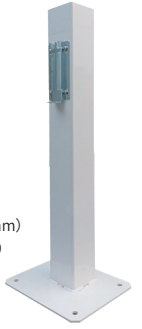

仕様

型式	定格電圧/電流	断面積×心数	コード仕様	サーモカット	設置環境	使用温度環境	本体重量
SES-345CA	AC250V/8A	2.0mm ² ×3心	入力側1m(丸形圧着端子付)/出力側4.5m(コネクタボディ付)	有 (ハイメタルサーモ)	屋内	-5~+50°C	4.5kg

付属品:取付ベース板一式

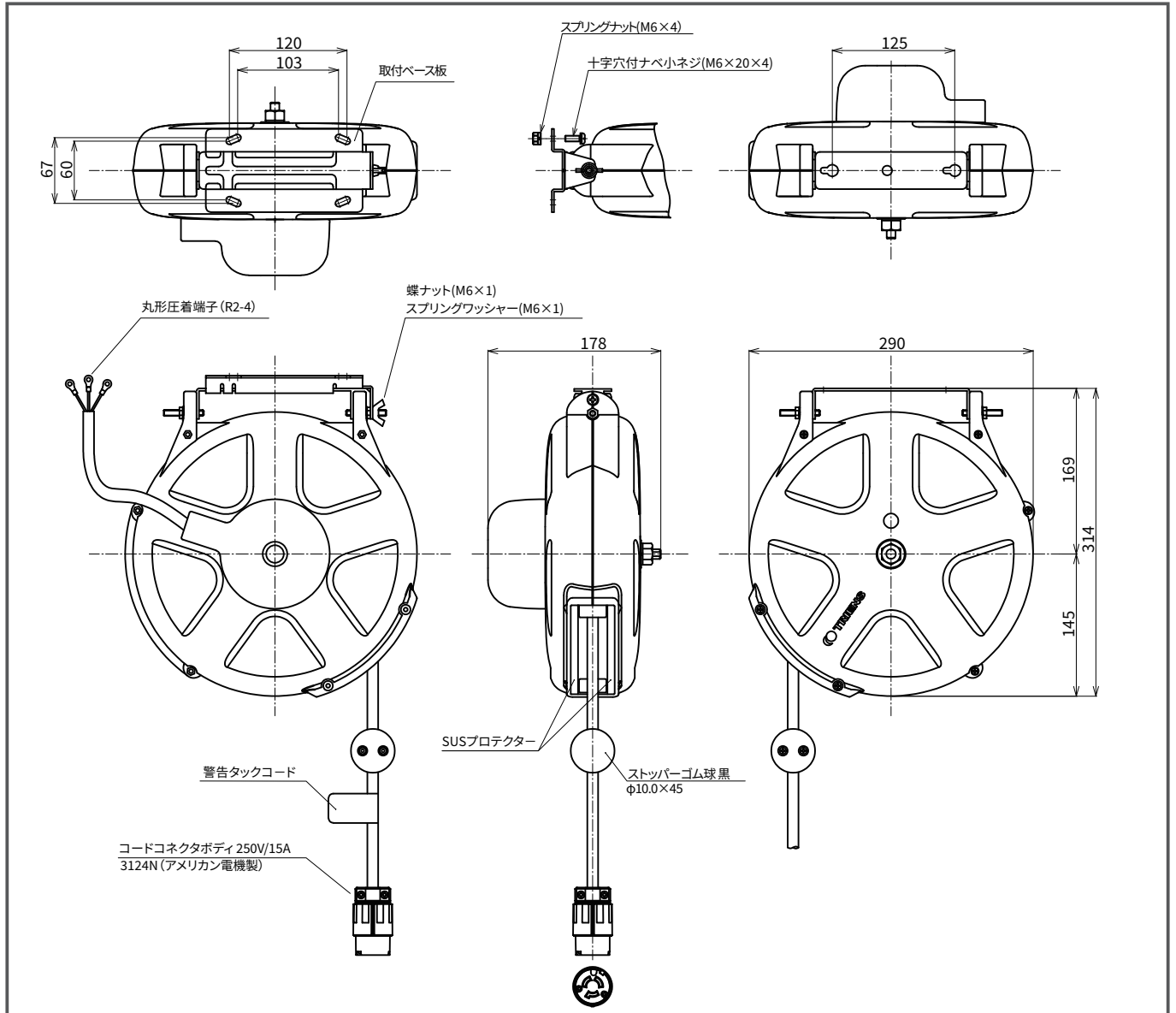

株式会社 三協リール

〒263-0002 千葉県千葉市稲毛区山王町279-5

TEL : 043-421-5551 FAX : 043-421-5553

e-mail : info@triens.jp



website&SNS